

DAIKIN

4P481234-1

Adattatore di connessione
della LAN wireless

<BRP069B41> <BRP069B42>
<BRP069B43> <BRP069B44>
<BRP069B45>

Manuale d'installazione

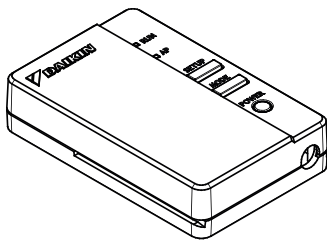

Adattatore di connessione
della LAN wireless
<BRP069B41>

Manuale di installazione

Homepage: <http://www.onlinecontroller.daikineurope.com>

- ◆ Per ulteriori informazioni sulle specifiche, sui metodi di impostazione, sulle domande più frequenti, per una copia della dichiarazione originale di conformità e per la versione aggiornata di questo manuale, vedere la suddetta homepage.



- ◆ La qui presente Daikin Industries Czech Republic s.r.o. dichiara che l'apparato radio modello BRP069B41 è conforme alla Direttiva 2014/53/EU.

Accessori

Verificare che i seguenti accessori siano contenuti nella confezione.

BRP069B41

(A) Adattatore
di connessione
LAN wireless

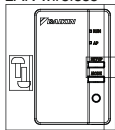

(B) Manuale
d'installazione

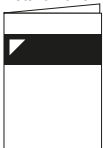

BRP069B42

(A) Adattatore
di connessione
LAN wireless

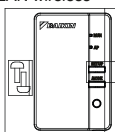

(B) Manuale
d'installazione



(C) Supporto

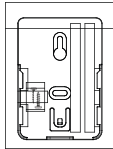

(D) Cavo di
collegamento

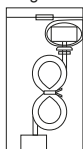

(E) Fascetta con
supporto

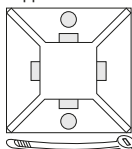

Accessori

BRP069B43

(A) Adattatore di connessione LAN wireless

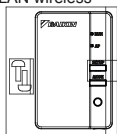

(B) Manuale d'installazione



(C) Supporto

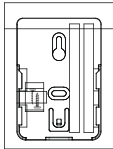

(D) Cavo di collegamento

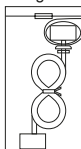

(E) Fascetta con supporto

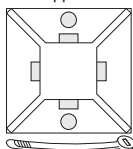

(F) Scatola di commutazione

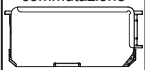

(G) Scheda

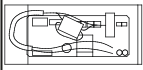

BRP069B44

(A) Adattatore di connessione LAN wireless

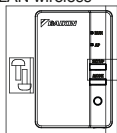

(B) Manuale d'installazione



(C) Supporto

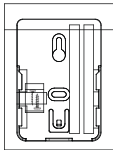

(D) Cavo di collegamento

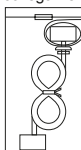

(E) Fascetta con supporto

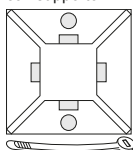

(G) Scheda

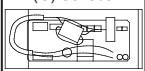

BRP069B45

(A) Adattatore di connessione LAN wireless

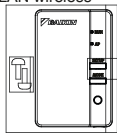

(B) Manuale d'installazione



(D) Cavo di collegamento

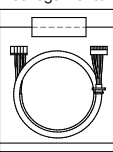

Precauzioni per la sicurezza

- ◆ Il testo in inglese corrisponde alle istruzioni originali. Le altre lingue sono traduzioni delle istruzioni originali.
- ◆ Il significato delle illustrazioni usate nella presente documentazione è descritto nel seguito.

Dopo aver completato l'installazione, consegnare al cliente il presente Manuale di installazione.

- ◆ Per condurre le prove di funzionamento del condizionatore d'aria, seguire le relative istruzioni sul Manuale di installazione.



La protezione delle apparecchiature dotate di questo simbolo è garantita dal doppio isolamento e non è necessario il collegamento elettrico di sicurezza a terra (massa).



Vietato



Seguire le
indicazioni



Avvertenza

Situazione che potrebbe provocare morte o lesioni gravi.

Per installare:



- Far eseguire l'installazione a cura del rivenditore o di un tecnico. (Rischi di prendere scosse elettriche o di incendio).
- Per l'installazione utilizzare sempre gli accessori e le parti specificate. Seguire le indicazioni del presente Manuale di installazione. (Rischio di caduta dell'apparecchio, di prendere scosse elettriche o di incendio).
- I collegamenti elettrici devono essere realizzati in conformità con il manuale d'installazione e le norme nazionali relative agli impianti elettrici o in conformità con il codice di buona pratica.
- Portare sempre su disattivato lo stato dell'alimentazione elettrica per eseguire l'installazione. (Il contatto con le parti elettriche può comportare scosse elettriche). L'interruttore principale dell'impianto si trova sull'unità esterna. Disattivare l'interruttore principale per spegnere l'alimentatore.

Precauzioni per la sicurezza



Avvertenza

Situazione che potrebbe provocare morte o lesioni gravi.

Durante l'uso:



- Non smontare, modificare o eseguire riparazioni. (Rischi di incendio, scosse elettriche o lesioni).
- Non toccare l'apparecchio con le mani bagnate. (Rischi di prendere scosse elettriche o di incendio).
- Non bagnare l'apparecchio e non utilizzarlo mentre si fa il bagno o altre attività che utilizzano l'acqua. (Rischi di prendere scosse elettriche o di incendio).
- Non utilizzare l'apparecchio in prossimità di apparati medicali o di persone con pacemaker o di defibrillatori. L'apparecchio potrebbe causare interferenze elettromagnetiche rischiose.
- Non utilizzare l'apparecchio in prossimità di apparati di controllo automatismi, come porte automatiche o impianti antincendio. (Si potrebbero verificare incidenti dovuti a comportamento imprevisto degli apparati).



- Scollegare immediatamente la spina elettrica del condizionatore d'aria, in caso si presentino odori o rumori anomali, sovratemperatura o fumo. (Rischi di incendio o guasti).
 - ◆ Occorre una visita di ispezione del rivenditore.
- Scollegare la presa del condizionatore d'aria se l'apparecchio è caduto o se l'involucro è danneggiato. (Rischi di incendio o di prendere scosse elettriche).
 - ◆ Occorre una visita di ispezione del rivenditore.

Precauzioni per la sicurezza



Attenzione

Situazione che potrebbe provocare danni o lesioni personali.

Per installare:



- Non installare in punti in cui si possano verificare fughe di gas infiammabili. (Rischi di incendio).



- Quando si scollega il cavo di collegamento, tenere stretto il connettore. (Altrimenti potrebbe verificarsi un incendio o prendere scosse elettriche).

Durante l'uso:



- Non utilizzare in punti che possano essere alla portata dei bambini. (Pericolo di lesioni).

- Non utilizzare l'apparecchio in prossimità di un forno a microonde. (Le comunicazioni LAN wireless potrebbero essere disturbate).

Direttive per lo smaltimento



- Il prodotto è contrassegnato con questo simbolo. Questo simbolo significa che i prodotti elettrici ed elettronici non devono essere smaltiti insieme agli altri rifiuti urbani indifferenziati.
- Non cercare di smontare da soli l'impianto: lo smantellamento dell'apparecchio e degli altri componenti va fatto eseguire da un installatore qualificato, rispettando le normative locali e nazionali vigenti.
- Apparecchio e scarti devono essere conferiti ad un centro specializzato di trattamento, per il loro recupero ed eventuale riciclo.
- Il corretto smaltimento dell'apparato eviterà le possibili conseguenze negative sull'ambiente e sulla salute. Per maggiori informazioni contattare l'installatore o le autorità locali.

Componenti principali

Adattatore di connessione LAN wireless

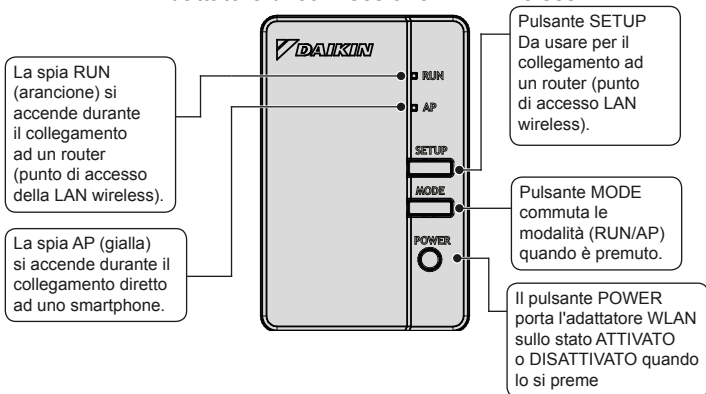

Componenti principali

Gamma di frequenze:	2400 MHz–2483,5 MHz
Protocollo radio:	IEEE 802.11b/g/n
Canale RF:	1–11
Potenza in uscita:	0 dBm~18 dBm
ERP:	17 dBm (11b) / 13 dBm (11g) / 12 dBm (11n)
Alimentazione:	CC 14 V / 100 mA

Canale RF: Canale di radiofrequenza

ERP: Potenza irradiata efficace

Unità interne applicabili

Per ulteriori dettagli sull'installazione dell'adattatore LAN Wireless e sulle unità applicabili, visitare il sito <http://www.onlinecontroller.daikineurope.com>.



Avvertenza

Portare sempre su disattivato lo stato dell'alimentazione elettrica per eseguire l'installazione. (Il contatto con le parti elettriche può comportare scosse elettriche). L'interruttore principale dell'impianto si trova sull'unità esterna.

1 Scelta e luogo d'installazione

L'adattatore WLAN deve essere situato in un luogo in cui:

- l'adattatore non si trova esposto alla luce diretta del sole,
- l'adattatore è lontano da fonti di calore o di vapore,
- non vi sono fonti di vapori di olio per macchina (che potrebbe abbreviare la vita dell'unità interna),
- l'adattatore è lontano almeno 1 m da qualsiasi televisore o radio (l'unità può causare interferenze alle immagini o all'audio),
- la distanza tra l'unità interna e l'adattatore WLAN non supera la lunghezza del cavo WLAN.

2 Rimuovere la scatola dell'adattatore (superiore).

Rimuovere l'involucro superiore dell'adattatore LAN wireless.

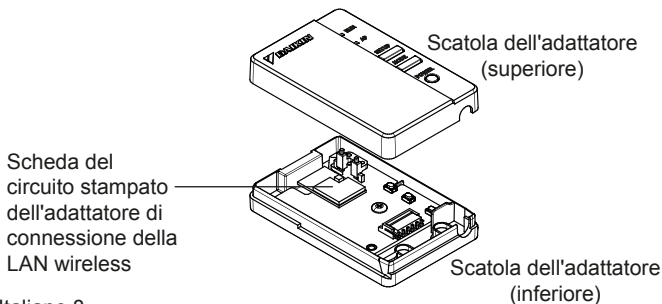

3 Collegare il cavo di collegamento al prodotto.

Collegare il connettore del cavo di collegamento (bianco).

- ◆ Bloccare il cavo di collegamento sulla tacca nella scatola dell'adattatore (inferiore).

Collegare il connettore a quello dello stesso colore.

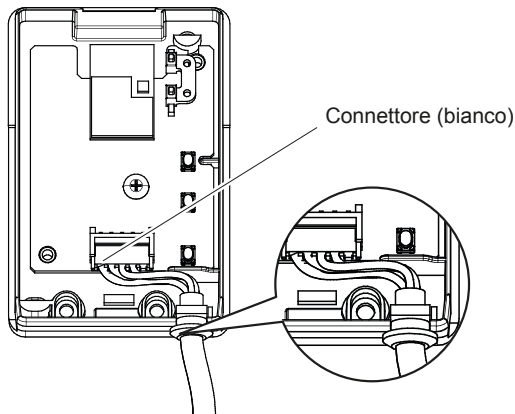

Fissare il cavo di collegamento ed assicurarsi che non sia sottoposto a sollecitazioni esterne.

4 Riportare la scatola dell'adattatore nel suo stato originale.

Installare con uno scatto la sommità della scatola superiore sul fermaglio nella parte superiore della scatola inferiore e premere per chiudere la scatola.

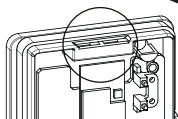
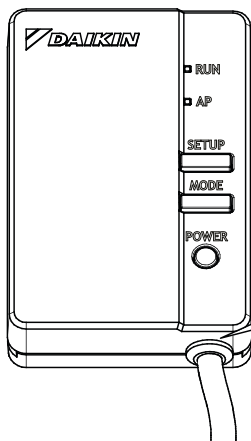

Fermaglio della parte superiore della scatola dell'adattatore (inferiore)

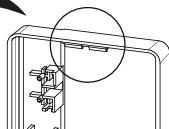

Fermaglio della parte superiore della scatola dell'adattatore (superiore)

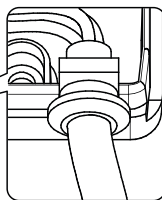

Controllare che il cavo di connessione sia saldamente assicurato.

Fissare l'involucro superiore dell'adattatore con le 2 viti che si trovano nella confezione accessori.

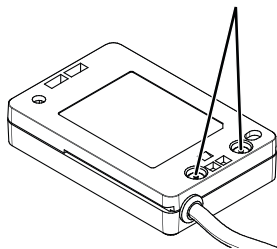

5 Installazione dell'adattatore LAN Wireless

BRP069B41/B45

Installare l'adattatore WLAN all'interno dell'unità interna. Per ulteriori dettagli sull'installazione dell'adattatore WLAN sul proprio modello, visitare il sito <http://www.onlinecontroller.daikineurope.com>.

BRP069B42/B43/B44

Installare l'adattatore WLAN all'esterno dell'unità interna. Vi sono due modalità di installazione, A e B.

■ TIPO A

La posizione dell'adattatore WLAN sulla parete/superficie è fissata da viti. In questo caso, i nastri biadesivi che si trovano nella confezione accessori non sono necessari per fissare il supporto.

1. Fissare il supporto WLAN sulla parete/superficie con le 2 viti che si trovano nella confezione accessori.
2. Attaccare l'adattatore WLAN al supporto facendolo scivolare al suo interno.

Per ulteriori dettagli sull'installazione dell'adattatore WLAN sul proprio modello, visitare il sito <http://www.onlinecontroller.daikineurope.com>.

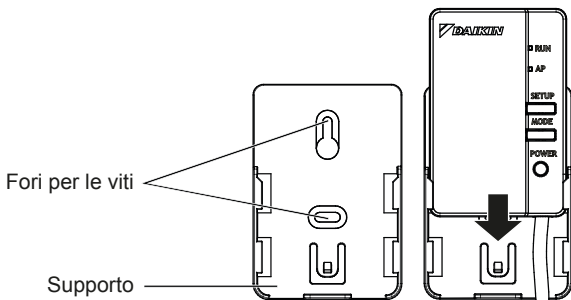

■ TIPO B

La posizione dell'adattatore WLAN sulla parete/superficie è fissata da nastri biadesivi. In questo caso, le viti che si trovano nella confezione accessori non sono necessarie per fissare il supporto.

1. Attaccare due nastri biadesivi che si trovano nella confezione accessori sulla parte posteriore del supporto come illustrato sotto.
2. Fissare il supporto WLAN sulla parete/superficie con i nastri biadesivi.
3. Assicurarsi che il supporto sia fissato alla parete/superficie in modo abbastanza saldo da sorreggere l'adattatore WLAN.
4. Attaccare l'adattatore WLAN al supporto facendolo scivolare al suo interno.

NOTA

La parete/superficie dovrebbe essere pulita e sgrassata prima di fissare il supporto WLAN con i nastri biadesivi.

Per ulteriori dettagli sull'installazione dell'adattatore WLAN sul proprio modello, visitare il sito <http://www.onlinecontroller.daikineurope.com>

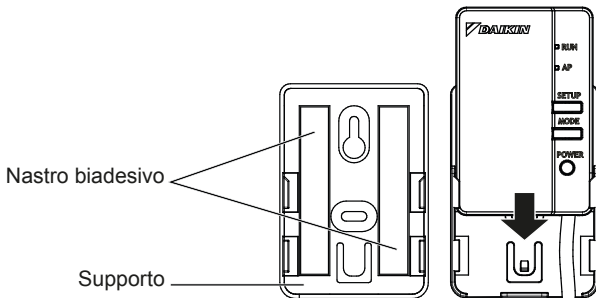

6 Controllo del funzionamento

Attivare l'alimentazione e controllare che la spia [RUN] del prodotto lampeggi.

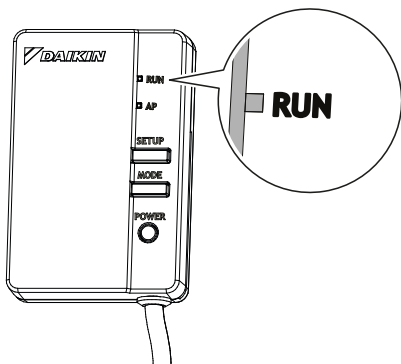

- ◆ Al momento di attivare l'alimentazione, montare sempre la protezione dell'adattatore (superiore).

La disponibilità di quanto segue è a cura del cliente.

- Smartphone o tablet PC
(Sistemi operativi supportati: Android 2.3.3 o successivo;
iOS 5.0 o successivo).
- Linea internet e dispositivo di comunicazione
(Modem/router o dispositivo simile)
- Punto di accesso della LAN wireless
- [Controller online Daikin] (gratuito)

Metodo di installazione del controller online Daikin

Per telefoni dotati di Android

- (1) Aprire [Google Play].
- (2) Cercare [Daikin online controller]
(controller online Daikin).
- (3) Seguire le indicazioni di
installazione sullo schermo.

Per iPhone

- (1) Aprire [App Store].
- (2) Cercare [Daikin online controller]
(controller online Daikin).
- (3) Seguire le indicazioni di
installazione sullo schermo.

Vedere

<http://www.onlinecontroller.daikineurope.com>
per le istruzioni di installazione dettagliate.

Individuazione e risoluzione dei problemi

La tabella seguente presenta una breve descrizione della gestione dei problemi e dei dubbi che si presentano durante l'installazione o mentre si eseguono i collegamenti.

Far riferimento alle FAQ nella homepage per maggiori dettagli.

Se si verifica	Spiegazione e cosa controllare
Non si accende nessun LED	<ul style="list-style-type: none">→ Cercare di azionare l'unità con il telecomando a infrarossi.→ Spegnerne il condizionatore d'aria e riavviarlo.→ Verificare che i LED non siano stati disattivati.→ Controllare l'installazione
L'adattatore WLAN non è visibile nella schermata di panoramica dell'unità ("Home") dopo aver configurato l'adattatore WLAN.	<ul style="list-style-type: none">→ Controllare che l'alimentazione sia stata attivata.→ Controllare che il LED RUN sia acceso.→ Quando il LED AP è acceso, premere il pulsante MODE per due secondi per passare alla modalità RUN.→ Quando il LED RUN lampeggia, riprovare a connettere l'adattatore WLAN alla rete wireless. Verificare che l'adattatore WLAN sia sufficientemente vicino al router (access point LAN wireless).→ Se il LED RUN è acceso, verificare di aver collegato lo smartphone o il tablet alla stessa rete LAN wireless dell'adattatore WLAN.

Individuazione e risoluzione dei problemi

Se si verifica	Spiegazione e cosa controllare
Nell'eseguire il collegamento diretto con l'adattatore (modalità AP), questo non risulta visibile nell'elenco delle reti Wi-Fi accessibili dal telefono/tablet	<ul style="list-style-type: none">→ Se il LED AP non è acceso, premere il pulsante "Mode" per 2 secondi per passare al modo AP.→ Quando il LED AP lampeggia, attendere fino alla sua accensione (circa 1 minuto). L'adattatore WLAN si sta ancora avviando.→ Quando il LED AP si accende, passare alla modalità RUN premendo il pulsante MODE per due secondi. Tornare alla modalità AP premendo di nuovo il pulsante MODE per due secondi. In questo modo si cambia il canale wireless su cui sta funzionando l'adattatore WLAN. Ripetere la procedura se necessario.
Nessuno dei metodi precedenti ha funzionato	→ Fare riferimento alle FAQ sul sito: http://www.onlinecontroller.daikineurope.com

DAIKIN INDUSTRIES CZECH REPUBLIC s.r.o.

U Nové Hospody 1/1155, 301 00 Plzeň Skvrňany, Czech Republic

DAIKIN EUROPE N.V.

Zandvoordestraat 300, B-8400 Oostende, Belgium



4P481234-1 2017.05